

【手すりプラケット55】

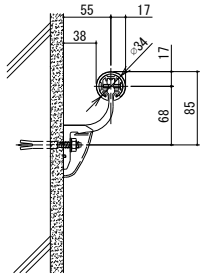

【手すりプラケット65】

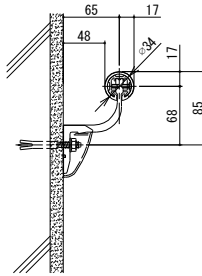

【手すりプラケット75】

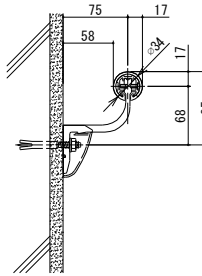

【手すり正面】

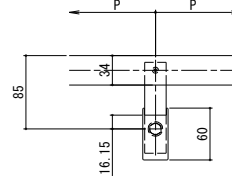

【レール材ジョイント詳細】

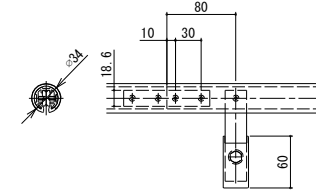

【被覆材ジョイント詳細】

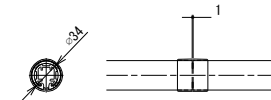

【手すりプラケット55エンド詳細】

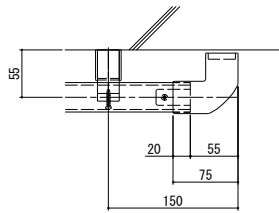

【手すりプラケット65エンド詳細】

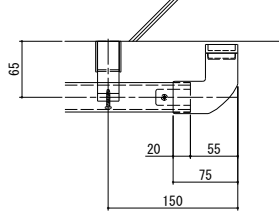

【手すりプラケット75エンド詳細】

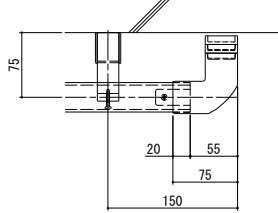

【手すりコーナー詳細】

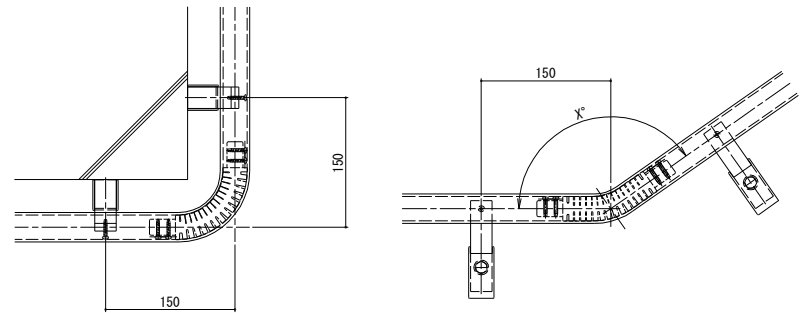

【※許容角度70° ~180°】

◆制作範囲 (mm)

	frail	
	一般	B L
アームピッチ:P	1000以下	910以下

注意) プラケット55・65 (出幅55・65) のみBL認定品となります。プラケット75 (出幅75) はBL認定品ではありません。